

TC-3S

SUJETADORES PARA LA INSTALACIÓN EN LAS JUNTAS DE LOS LISTONES DE NOVADECK



DESCRIPCIÓN DEL PRODUCTO

Son sujetadores de calibre pesado y acero inoxidable que ayudan a obtener mejores resultados en el empalme entre listones

REQUERIMIENTOS DEL PRODUCTO

Inspeccionar los listones antes de la instalación, evitar el contenido de ganchos, clavos, torceduras, fracturas, grietas u otros defectos que puedan haber en los listones.

Asegúrese de seguir las instrucciones en cuanto al manejo del espacio entre cada listón, es decir, la distancia que debe dejarse sobre cada dilatación de la instalación.

Cuando se utilizan los sujetadores TC-S3, de manera automática, dejan una dilatación de 3/16" entre listón y listón y es posible manejar la dilatación hasta 5/16". A su vez, se recomienda dejar una dilatación que esté especificada para el material que se va a instalar, en este caso, NovaDeck.

OTRAS RECOMENDACIONES

- Verificar que por cada caja venga un total de 90 piezas y 900 piezas por cada balde

TC-3S

SUJETADORES PARA LA INSTALACIÓN EN LAS JUNTAS DE LOS LISTONES DE NOVADECK

PASOS PARA LA INSTALACIÓN

1

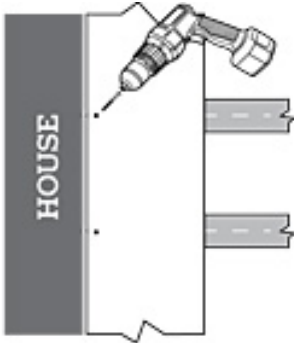

INSTALAR EL PRIMER LISTÓN

ATORNILLAR EL PRIMER LISTÓN DE LA INSTALACIÓN SOBRE LA ESTRUCTURA QUE SE HAYA ESPECIFICADO

2

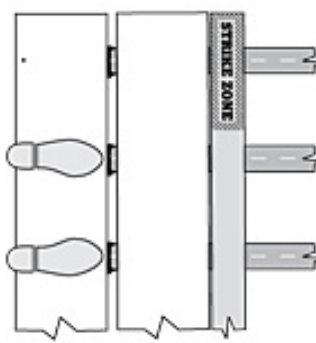

POSICIÓN DEL PRÓXIMO LISTÓN

POSICIONAR EL LISTÓN DE MANERA QUE QUEDE PARALELO A LOS SUJETADORES PARA SU POSTERIOR AJUSTE.

3

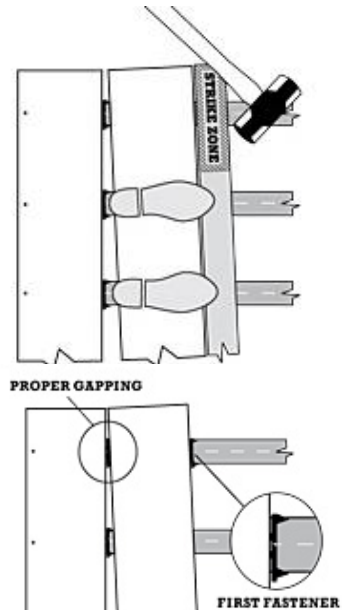

AJUSTAR EL PRIMER SUJETADOR

AJUSTAR EL PRIMER SUJETADOR A LOS DIENTES DEL MISMO UTILIZANDO EL TIGER JAW O UN MARTILLO DE CAUCHO PARA TENER MAYOR FIRMEZA AL AJUSTAR LOS DEMÁS

4

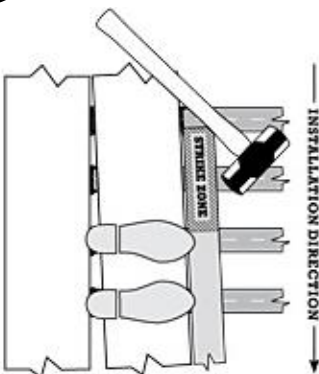

AJUSTAR LOS DEMÁS SUJETADORES

ES IMPORTANTE INSTALAR LOS DEMÁS SUJETADORES UNO POR UNO CON LA HERRAMIENTA DEL TIGER JAW O UN MARTILLO DE CAUCHO PARA EVITAR DAÑOS EN EL LISTÓN.

5

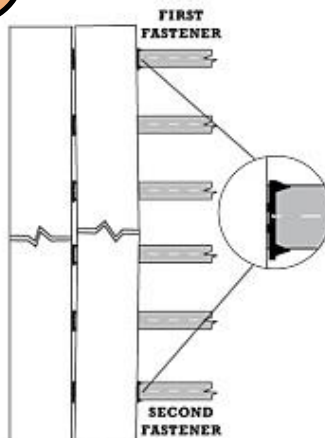

INSTALANDO LA SEGUNDA HILADA DE SUJETADORES

DEJAR PERFECTAMENTE AJUSTADO EL SEGUNDO LISTÓN PARA EMPEZAR A COLOCAR LOS SUJETADORES DE LA SIGUIENTE HILADA.

6

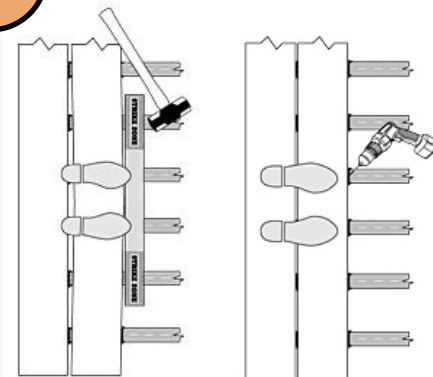

COMPLETANDO LA INSTALACIÓN

ELABORAR EL MISMO PROCESO PARA CADA UNO DE LOS LISTONES DESDE EL PASO 2 HASTA EL 5

TC-3S

SUJETADORES PARA LA INSTALACIÓN EN LAS JUNTAS DE LOS LISTONES DE NOVADECK

COMO UTILIZAR LOS SUJETADORES TC-3S SOBRE EL LISTÓN

INSTALACIÓN DEL SUJETADOR SOBRE EL LISTÓN

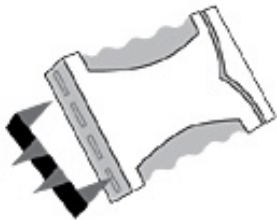

CÓMO INSTALAR LA PIEZA (TC-3S) AL BLOQUE.

INSERTAR EL SUJETADOR DENTRO DE LOS ABERTURAS DEL BLOQUE DE INSTALACIÓN

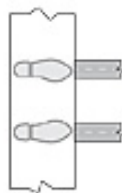

Para asegurar el listón de deck es prudente pararse encima para dar tener mayor rigidez al colocar el sujetador

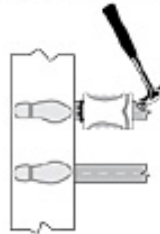

Coloque el bloque sobre el listón e impacte con un martillo para que los dientes del sujetador entren en el listón

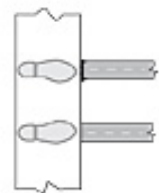

Asegúrese de que los dientes del sujetador están totalmente ajustado al listón antes de seguir con el siguiente paso.

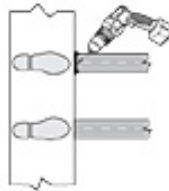

Atornillar el sujetador al listón en un ángulo de 45° sobre la abertura central que tiene la pieza

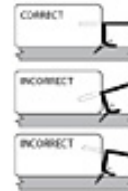

Asegúrese de que los dientes del sujetador estén en la posición correcta

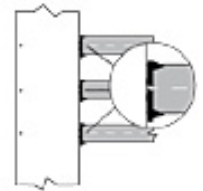

Atornillar el primer listón sobre el borde como se ve en la imagen para luego proceder con la instalación.

NÚMERO DE SUJETADORES NECESARIOS PARA UNA INSTALACIÓN (NÚMERO DE CAJAS)

A. MULTIPLICAR EL NÚMERO DE JUNTAS POR EL NÚMERO DE LISTONES EN LA INSTALACIÓN PARA VER CUANTOS SUJETADORES SON NECESARIO EN LA INSTALACIÓN

B. APROXIMADAMENTE EN UN ÁREA DE 4.65M2 SE GASTAN UNOS 100 SUJETADORES

		Área del deck en M2				
		9.3m2	18.1m2	27.9m2	37.2m2	45.5m2
Espacio de la Junta	12"	242(3)	462(5)	693(7)	924(10)	1114(11)
	16"	198(2)	352(4)	528(6)	704(7)	880(9)
	24"	132(2)	342(3)	363(4)	484(5)	616(7)